

Det äkta och ursprungliga Deep Collection® systemet

ORIGINAL
MOLOK®

Produkter

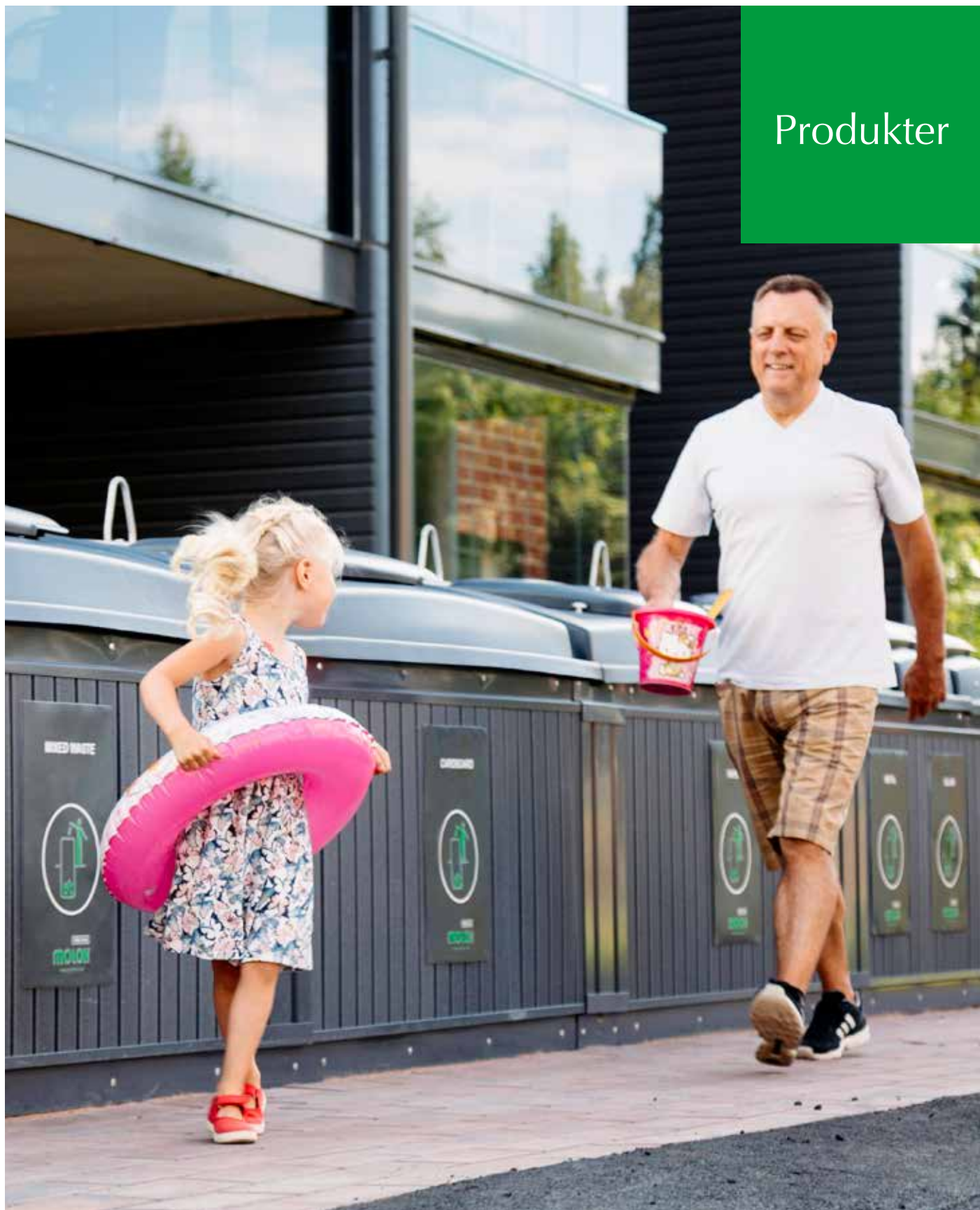

ORIGINAL
MOLOK[®]



Sparar utrymme, Molok sparar utrymme för andra ändamål såsom lekplatser, parkering och förråd.

Sparar miljön, 60 % av behållaren är under markytan. Det behövs 80 % färre tömningsgångar för behållarna än för traditionella ytbehållare.

Sparar pengar. Färre antal tömningar, mindre bränsleförbrukning och färre tömningspersonal.

Molok[®]
since
1991



Molok Oy: s verksamhet har ISO 9001
kvalitetscertifikat, ISO 14001 miljöcertifikat
och OHSAS 18001 arbetsmiljöcertifikat

Spara miljön och välj Molok[®]



Smarta
lösningar är
ofta enkla

Avfallshämtningens, sorteringens och återvinningens utrymmesmirakel

Största delen av Molok Underjordsbehållare installeras under markytan. Det behövs 80 % färre tömningar än med vanliga ytbehållare. På så sätt minskar Molok koldioxidutsläppen och är det kostnadseffektivaste alternativet på lång sikt.

1

En lodrät konstruktion sparar utrymme

60 % av behållaren är under markytan. Det här gör det möjligt att använda gårdsområdet för andra ändamål. Tack vare gravitationen komprimeras avfallet och volymen minskar.

2

Jordmånens kyla håller lukter borta

Kylan i marken fördröjer bakteriell utveckling och minimerar lukter. Gammalt avfall täcks alltid med nytt avfall.

3

Tömningen är alltid ergonomisk och effektiv

Renligheten och tryggheten på gårdsområdet förbättras när sopbilstrafiken minskar. Tack vare en stor insamlingskapacitet behövs 80 % färre tömningar. Tömning med en lyftkran är tryggt, snabbt och snyggt. Tömningspersonalens arbetsergonomi är bättre än i tömningen av traditionella ytbehållare.

4

Enkel och trygg att använda

Avfallsbehållarens inkastluckan är lätt och enkel att använda. Luckan kan utrustas med en separat öppnings-/stängnings spärr. Inkastluckan kan utrustas med ett lås för att förhindra olovlig användning och skadegörelse.

5

Anpassningsbart planerad

Enstaka avfallsbehållare kan delas i två eller tre delar beroende på modell och storlek. Då kan upp till sex olika avfallssorter insamlas med en behållare. Lösningen är mer utrymmeseffektiv. Behållarens delning kan ändras i efterhand.

MolokClassic[®]



Rund klassikermodell

Passar de mest olika miljöerna och målen. Bottenbrunnen är gjord av HD-polyeten.

MolokDomino[®]



Fyrkantig MolokDomino

Ett avfallsinsamlingsystem med anpassningsbara moduler. Beroende på behållartyp är huvudbrunnen gjord av fiberbetong eller HD-polyeten.

Molok CityScape[®]



Oval avfallsbehållare

Är specialplanerad för den moderna stadsbilden. Huvudbrunnen är gjord av HD-polyeten.

Molok EcoScape[™]



Fyrkantig avfallsbehållare

Har en kapacitet på 2,5 m³ och HD-polyetenbrunn. Behållaren kan användas utan beklädnad.



MolokClassic®
Produktfamiljen



- Molok-produkter används dagligen överallt:**
- bostadsområden
 - skolor, daghem, sjukhus och hotell
 - återvinningspunkter och områdesvisa insamlingspunkter
 - köpcentrum
 - motionscenter och idrottsparker
 - hamnar, stränder, rastplatser, kyrkogårdar och campingplatser

	Kapacitet	Diameter	Behållarnas delningsmöjligheter	Inkastlucka	Tilläggsuppgifter
<p>MolokClassic® 5 m³</p>	5 m ³ 2,4 m ³	1700 mm	1/1 1/2	Inkastluckans storlek min. 100 x 350 mm, max. Ø 600 mm	Restavfall, papper och kartong Kan även fås med lyftbehållare
<p>MolokClassic® 3 m³</p>	3 m ³	1300 mm		Inkastluckans storlek min. 100 x 350 mm, max. Ø 450 mm	Restavfall, papper, kartong, metall och glas Kan även fås med lyftbehållare
<p>MolokClassic® 1,3 m³</p>	1,3 m ³	900 mm		Inkastluckans storlek min. 60 x 265 mm, max. Ø 310 mm	Skräp (parker), glas, metall och bioavfall För matavfallsinsamling finns en 800 liters BioSystem – inre behållare
<p>MolokClassic® 800 l</p>	800 l	750 mm		Inkastluckans storlek min. Ø 170 mm, max. Ø 250 mm	Skräp (parker), glas, metall och bioavfall För matavfallsinsamling finns en 500 liters BioSystem – inre behållare

	Kapacitet	Diameter	Behållarnas delningsmöjligheter	Inkastlucka	Tilläggsuppgifter
<p>MolokClassic® 300 l</p>	300 l	600 mm		Inkastlucka öppning Ø 180 mm	Skräp (parker), glas och metall
<p>MolokClassic® Plus</p>	3 m ³ 1,4 m ³	1700 mm	1/1 1/2	Inkastlucka öppning min. 100 x 350 mm, max. Ø 600 mm	Restavfall, papper, metall och glas
<p>MolokClassic® Light</p>	2 m ³ 1,0 m ³	1700 mm	1/1 1/2	Inkastlucka öppning min. 100 x 350 mm, max. Ø 600 mm	Restavfall, metall och glas
<p>MolokClassic® 240 Bin Cover</p>	Skydd för 240 liters avfallskärl	1050 mm		Avfallskärlskydd Ø 310 mm	Matavfalls-, metall- och glasinsamling för mindre fastigheter



MolokClassic® Tillbehör

Lockalternativ



Baslock

Kombilock (5 m³ och 3 m³)Parklock (5 m³)Vertikallock
(5 m³ och 3 m³)Molok Trumlock 2G
(5 m³, MolokClassic® Plus)

Standardfärg mörkgrå. Andra färgalternativ finns på sida 12.

Alternativ för lyftsäckar och lyftbehållare

Lyftsäck

Semihard
lyftsäckBioSystem®
800 CBioSystem®
500 C

BioSystem® lyftbehållare:
• För matavfallsinsamling
• 800 l lyftbehållare för 1,3 m³ behållare
• 500 l lyftbehållare för 800 l behållare

BinSystem™
4200 CBinSystem™
2500 C

BinSystem™ lyftbehållare:
• 4200 l lyftbehållare för 5 m³ behållare
• 2500 l lyftbehållare för 3 m³ behållare

BinSystem™ alternativ:
• Standard snabbssystem
• Kinshofer, 2-krok eller lyftöglor

Molok DrumLid 2G

- Konstruktionen är tät för att undvika att vatten kommer in under locket eller in i behållaren
- Nya Molok Trumlock stängs automatiskt med hjälp av den egna vikten
- Den magnetiska öppethållningsmagneten underlättar användningen
- En trygg lösning: det är omöjligt att ta sig in i avfallsbehållaren via trumlocket
- Trummans volym 65 l
- Trumman och locket är gjorda av hållbart och hygieniskt HD-polyeten
- Lämpar sig för restavfalls-, glas-, metall- och pappersinsamling samt textilinsamling
- Mekaniskt eller eldrivet (Access Control) låssystem
- Servicelucka som standardutrustning för inside- och avfallsmängdsmätning samt för batteribytest vid användning av Access Control-låsning
- Ett hållbart tillverkningsmaterial gör både locket och trumman starka men lätta att använda
- Enkelt att rengöra och underhålla



Oberoende av vädret:
Molok Trumlock har konstruerats för svåra väderleksförhållanden

MolokDomino® Produktfamiljen



- MolokDomino® behållarna passar speciellt för:
- bostadsfastigheter och bostadsområden
 - återvinningsstationer och områdesvisa insamlingspunkter
 - skolor, daghem, sjukhus
 - hotell, affärscentrum, motionscenter, idrottsparker
 - hamnar, stränder, rastplatser, kyrkogårdar och campingplatser



	Kapacitet	Dimensions	Behållarnas delnings- möjligheter	inkastluckans mått	Tilläggssuppgifter
MolokDomino® 	5 m³ 2,4 m ³ 3,2 m ³ 1,6 m ³	1600 x 1600 mm	1/1 1/2 2/3 1/3	max. Ø 450 mm max. Ø 320 mm max. Ø 450 mm 330 x 250 mm	Stommaterial fiberbetong
MolokDomino® Global 	5 m³ 2,4 m ³	1600 x 1600 mm	1/1 1/2	max. Ø 450 mm max. Ø 320 mm	Stommaterial HD-polyeten
MolokDomino® Plus 	3 m³ 1,5 m ³ 2,2 m ³ 0,5 m ³	1600 x 1600 mm	1/1 1/2 2/3 1/3	max. Ø 450 mm max. Ø 320 mm max. Ø 450 mm 330 x 250 mm	Stommaterial HD-polyeten 1/3 alltid med BinSystem™ 500 D Top
MolokDomino® Light 	2 m³ 1 m ³ 1,5 m ³ 0,5 m ³	1600 x 1600 mm	1/1 1/2 2/3 1/3	max. Ø 450 mm max. Ø 320 mm max. Ø 450 mm 330 x 250 mm	Stommaterial HD-polyeten 1/3 alltid med BinSystem™ 500 D Top

Lockalternativ

Standardfärg mörkgrå.
Andra färgalternativ finns på sida 12.



Alternativ för lyftsäckar och lyftbehållare

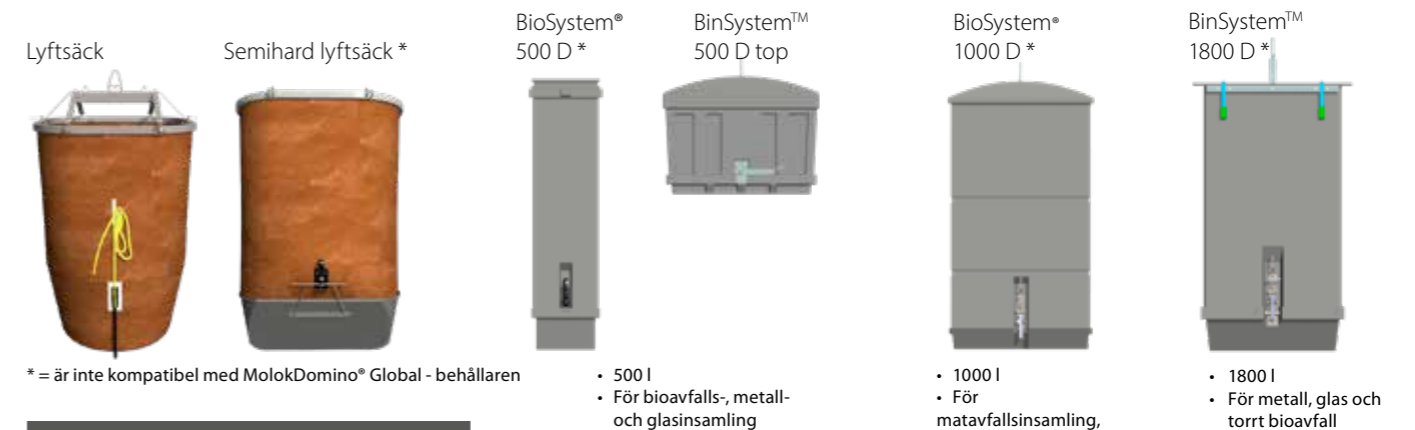

Behållarnas delningsmöjligheter

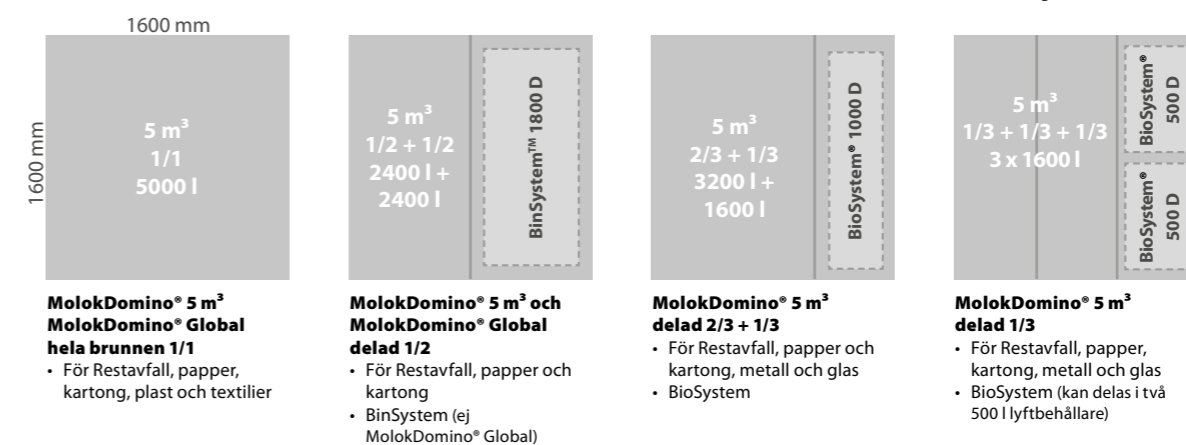



MolokClassic® MolokDomino® Tillbehör



Beklädnadsalternativ

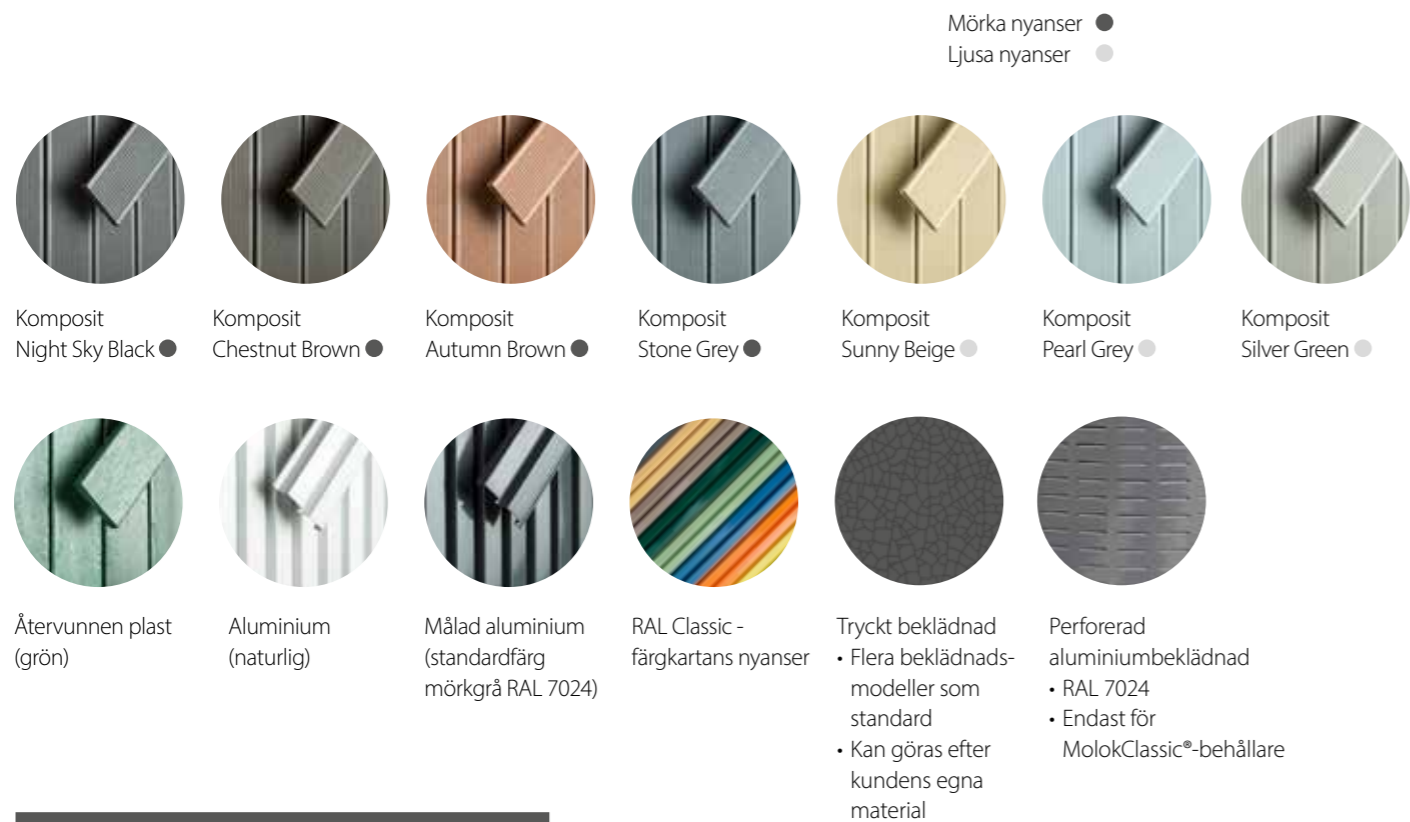

Färgalternativ för lock och inkastluckor

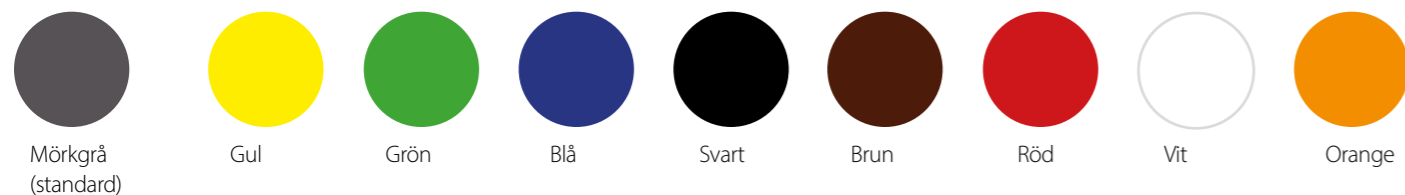

Avfallssymbolskyltar

Avfallssymboler underlättar avfallssortering och återvinning: för varje avfallsfraktion finns en egen bildsymbol. Symbolerna uppmuntrar till återvinning. När avfallskärlen märkts tydligt är det enkelt att sortera.



Access Control

Med Access Control blir Molok®-behållaren ännu smartare

- Möjliggör en komplett operativ kontroll av avfallskärlen
- Användaridentifikation och öppning av Inkastluckan med en tag eller ett smartkort
- Med led-ljusen blir det lättare att hitta och öppna Inkastluckan
- Nätportalen eGate samlar mångsidigt in data om exempelvis antalet öppnings- och tömningsgångar och användaridentifieringar
- Kan installeras i MolokDomino ja MolokClassic behållarna, inklusive Trumlock 2G



Inkastlucka öppnas med en tag eller ett smartkort





Molok® Övriga produkter

Molok CityScope®

- Skräpbehållare, designad för den moderna stadsbilden, som grundar sig på Djupinsamling-systemet
- Kapacitet 500 liter
- Basmått 500 x 750 mm
- Inkastlucka på båda sidor

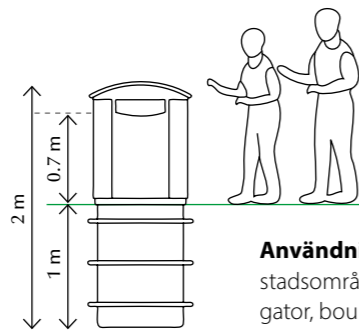

Användning
stadsområden, parker,
gator, boulevarder,
golfplaner



Molok EcoScape™

- Kapacitet 2,5 m³ (1140 x 1140 mm)
- Kompakt insamling av en avfallsfraktion
- Stommateriäl HD-polyeten
- Olika beklädnadsalternativ
- Passar flera olika miljöer

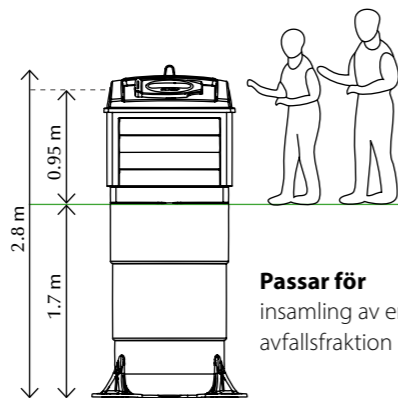

Passar för
insamling av en
avfallsfraktion



Lockalternativ för Molok EcoScape™



Baslock

Kartonglock

Inkastlucka,
halvcirkel

Högt baslock

Inkastlucka,
hög fyrkant

Inkastlucka,
hög med två cirklar

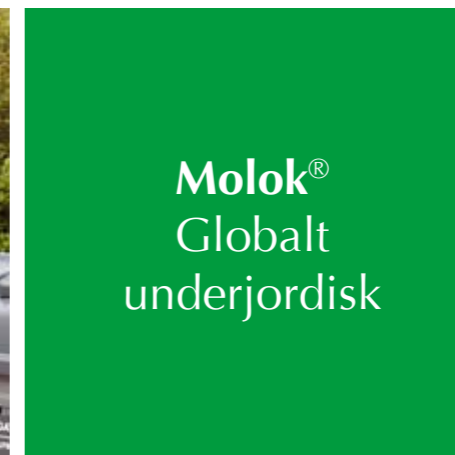

Molok[®]
worldwide

150 000+ behållare
40+ länder

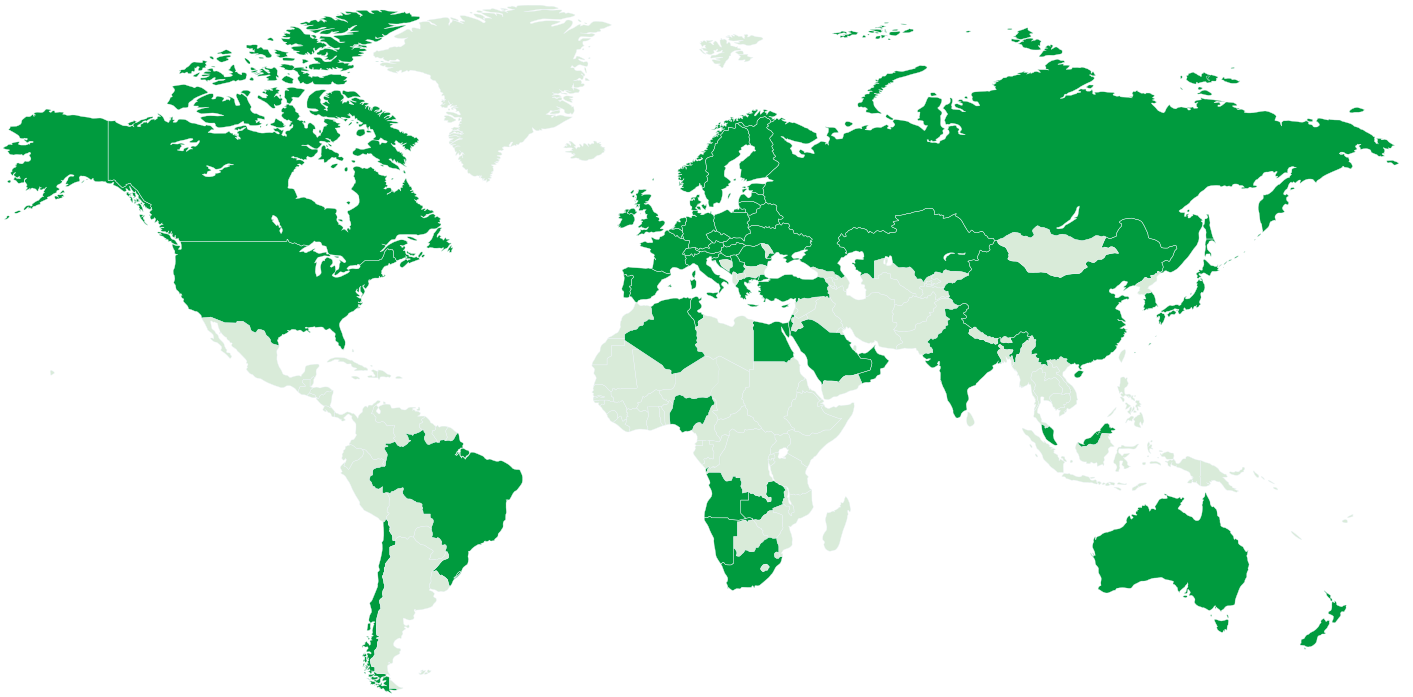

ORIGINAL

MOLOK[®]

Molok Oy, Nosturikatu 16, 37150 Nokia, Finland
Tel +358 10 3429 400, molok@molok.com, www.molok.com